

MODELL
COHA-XEN

Rückschlagventil, sperrbar
DURCHFLUSS: 320 L/min. | **EINSCHRAUBBOHRUNG:** T-17A

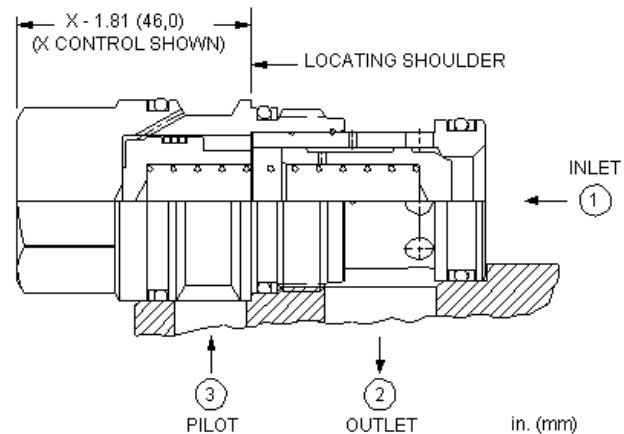
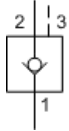

KONFIGURATION ÄNDERN

X	Verstellart	Standard Pilot
E	Öffnungsdruck	75 psi (5 bar)
N	Dichtungsmaterial	Buna-N
(none)	Material/Beschichtung	Standard Material/Coating

Dieses Ventil ist ein in der Ruhestellung geschlossenes, sperrbares Rückschlagventil mit einem Zusteuerungsverhältnis von 1,8:1. Das Ventil erlaubt einen Durchfluss von Anschluss 1 nach 2 und blockiert in umgekehrter Richtung. Druck am Zusteueranschluss 3 wirkt dem Druck an Anschluss 1 im Verhältnis von 1,8:1 entgegen. Dieses Ventil findet hauptsächlich in Eilgangschaltungen Verwendung.

TECHNISCHE DATEN

Einschraubbohrung	T-17A
Serie	3
Durchfluss	320 L/min.
Aufsteuerverhältnis	1.8:1
Zulässiger Betriebsdruck	350 bar
Maximale Ventilleckage bei 24 cSt	0,07 cc/min.
Schlüsselweite des Ventilechskants	31,8 mm
Anzugsdrehmoment des Einschraubventils	203 - 217 Nm
Seal kit - Cartridge	Buna: 990-017-007
Seal kit - Cartridge	Polyurethane: 990-017-002
Seal kit - Cartridge	Viton: 990-017-006

SYMBOLS

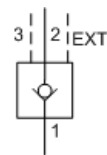
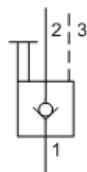
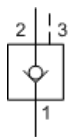

TECHNISCHE EIGENSCHAFTEN

- Das Flächenverhältnis ist 1,8:1. Das bedeutet, dass ein Steuerdruck von 70 bar an Anschluss 3 das Ventil gegen einen Druck von 125 bar an Anschluss 1 schließt. Jeglicher Steuerdruckverlust könnte das Öffnen des Ventils zur Folge haben, auch wenn es nur von kurzer Dauer ist.
- Druck an Anschluss 2 wirkt dem erforderlichen Steuerdruck direkt entgegen.

- Die umgekehrte Durchströmung des Ventils von Anschluss 2 nach 1 ist unter keinen Umständen möglich.
- Bei gleichem Druck an allen Anschlüssen ist das Ventil geschlossen.
- Anfangs waren die CO*A (nicht wie die CO*B) ohne Dichtung am Steuerkolben. Nun sind die CO*A abgedichtet und beide Ventile baugleich. Die Verfügbarkeit der CO*A ist besser und sie kosten weniger.
- Korrosiongeschützte Einschraubventile sind vorgesehen für den Einsatz in korrosiver Umgebung und werden gekennzeichnet durch einen dem Modellcode nachgesetzten Modifikator /AP (Siehe Auswahloptionen unten). Die äußeren Komponenten dieser Ventile bestehen aus Edelstahl, Titan oder Messing, je nach Modell. Alle internen Teile werden wie bei den Standardventilen aus legiertem Kohlenstoffstahl gefertigt. Weitere Informationen entnehmen Sie bitte der Übersicht über die Konstruktionsmaterialien in den Technischen Informationen.
- Die schwimmende Bauweise der SUN Einschraubventile kompensiert größere Fertigungs- und Formtoleranzen der Einschraubbohrungen und überhöhte Anzugmomente.

LEISTUNGSKURVEN

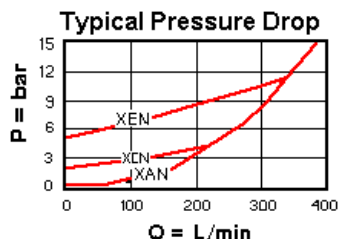
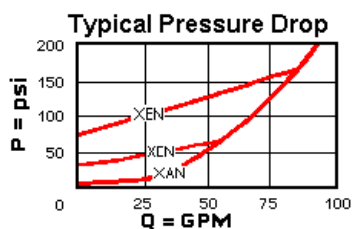

CONFIGURATION OPTIONS

VERSTELLART

Standard Options **X** Standard Pilot

ÖFFNUNGSDRUCK

Standard Options

A 4 psi (0,3 bar)
B 15 psi (1 bar)
C 30 psi (2 bar)
D 50 psi (3,5 bar)
E 75 psi (5 bar)
F 100 psi (7 bar)
G 150 psi (10,5 bar)

DICHTUNGSMATERIAL

Standard Options

N Buna-N
V Viton

MATERIAL/BESCHICHTUNG

Standard Options

Standard Material/Coating
/AP Stainless Steel, Passivated

Copyright © 2002-2014 Sun Hydraulics Corporation. All rights reserved.